

Vivente 75 | 100 | 150













Der Vivente ist eine echte Innovation auf dem Gebiet von elektrischen Kaminen. Mit einer Auswahl an verschiedenen Breiten, nämlich 75, 100 und 150 cm, ist dieser Kamin für eine Vielzahl von Anwendungen ausgelegt, von kleinen Wohnungen bis hin zu großen öffentlichen Bereichen, Booten oder sogar Camper. Der patentierte Revillusion Flammeneffekt sorgt für ein lebendiges und realistisches Feuerbild, mit Flammen die aus der Mitte des Kamins aufsteigen. Sie können die Flammen und die Beleuchtung umfangreich einstellen. Das clevere Design ermöglicht die Auswahl einer 1-, 2- oder 3-seitigen Konfiguration bei der Installation des Produkts.



Vivente 75 | 100 | 150

Revillusion®

Der Vivente wird standardmäßig mit verschiedenen Rückwänden geliefert um den Kamin Ihrem Einrichtungsstil anzupassen. Es gibt vier verschiedene Optionen: geriffelt, Fliesenoptik, Steinoptik und schwarz. Zudem überzeugt der Vivente mit einzigartigen Funktionen sowie die SmartSense-Bewegungserkennungstechnologie, eine zuschaltbare Heizung, eine Vielzahl von Feuereinstellungen und einem knisternden Kaminfeuer Soundeffekt. Der Kamin kann entweder über das integrierte Steuerelement, die Fernbedienung oder die Flame-Connect-App (verfügbar für Android und iOS) gesteuert werden. Wenn Sie glauben, dass Sie elektrisches Feuer schon kennen, dann haben Sie den Vivente noch nicht gesehen. Willkommen in der Zukunft.

- | | | |
|---|---|---|
|  Standardmäßig 3 verschiedene Feuersicht-Konfigurationen möglich (1-, 2- oder 3-seitiger Kamin) |  Eine Vielzahl von Feuereinstellungen und Farbthemen |  Knisternder Kaminfeuer Soundeffekt |
|  Der Revillusion Flammeneffekt verdoppelt die visuelle Tiefe des Flammenbilds |  4 unterschiedliche Rückwände für verschiedene Einrichtungsstile werden mitgeliefert |  ComfortSaver - Energieeffiziente 1,5-kW-Heizung mit einer Einsparung von bis zu 11% |
|  Flame-Connect-App fürs Smartphone verfügbar |  2 Glutbett-Optionen - traditionelles keramisches Holzsplit-Set und reflektierende Acrylsteine |  SmartSense-Technologie zur Erkennung von Raumbewegungen |
|  8 integrierte Einstellungen für Stimmungslicht, mit der Option Ihre eigene Einstellung vollständig über die App anzupassen |  Anti-reflektierendes Glas |  7 Tage programmierbarer Timer |



Vivente

75 | 100 | 150

Revillusion®

1-, 2- oder 3-seitig

230V/50Hz | 1500 Watt

Glutbett-Beleuchtung



Hellblau



Rot



Blau



Grün



Lila

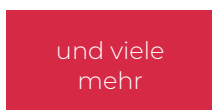

und viele
mehr

Mitgelieferte Rückwände



Steinoptik



Geriffelt



Schwarz



Fliesenoptik

Produktmaße

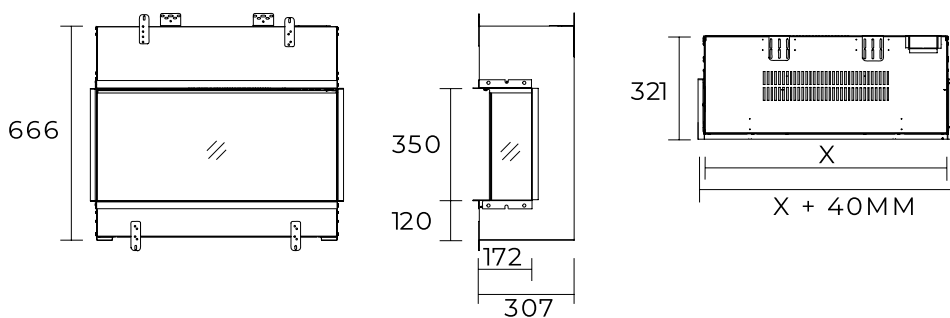

	75	100	150
X	753	1003	1503

alle Maßeinheiten sind in
mm angegeben

Empfohlene Freiräume beim Einbau

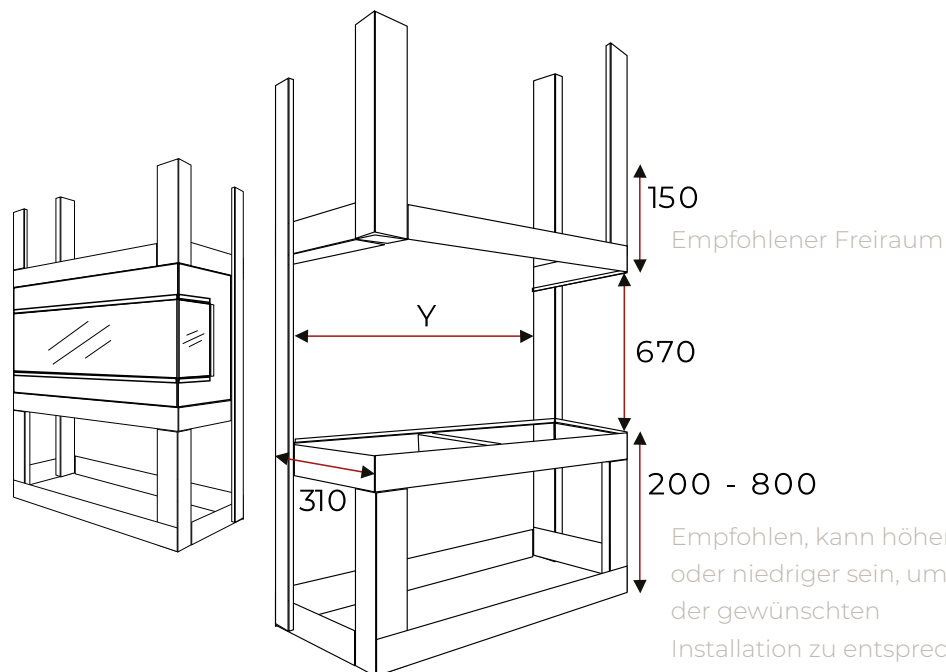

	75	100	150
Y	764	1014	1514

alle Maßeinheiten sind in
mm angegeben

Spezifikationen, Ausführungen und Abmessungen können sich ändern. 2 Jahre beschränkte Garantie. ©Glen Dimplex



App herunterladen
Scannen Sie den QR Code



Vivente FLAME CONNECT APP

Flame-Connect ist eine neue App, mit der Sie die vollständige Kontrolle über Ihren Elektrokamin in einer schönen, einfachen und bequemen Benutzeroberfläche haben. Die App ist für Android und iOS verfügbar. Genießen Sie die neueste Flammentechnologie und ultrarealistische Flammeneffekte, um ein einzigartiges und atemberaubendes Feuerbild in jedem Raum zu schaffen.

- Einfach scannen und Verbindung zu Bluetooth herstellen um direkt mit Ihrem Kamin zu kommunizieren
- Ändern Sie schnell die Modi und Einstellungen Ihres Kamins, um diesen Ihrer Stimmung anzupassen
- Erstellen Sie einen Zeitplan um die Ein-/ und Ausschaltzeiten Ihres Kamins zu automatisieren
- Ändern Sie die Flammeneffekt-Einstellungen und die LED-Farben
- Verhindern Sie unbefugten Produktzugriff, indem Sie den Kamin als Ihr Eigentum mit Ihrem Konto verknüpfen
- Aktivieren Sie den Gastmodus für den temporären Zugriff für andere vertrauenswürdige Flame-Connect-Nutzer
- Mehrere Sprachen und eine Auswahl an Celsius- und Fahrenheit-Anzeigen werden unterstützt

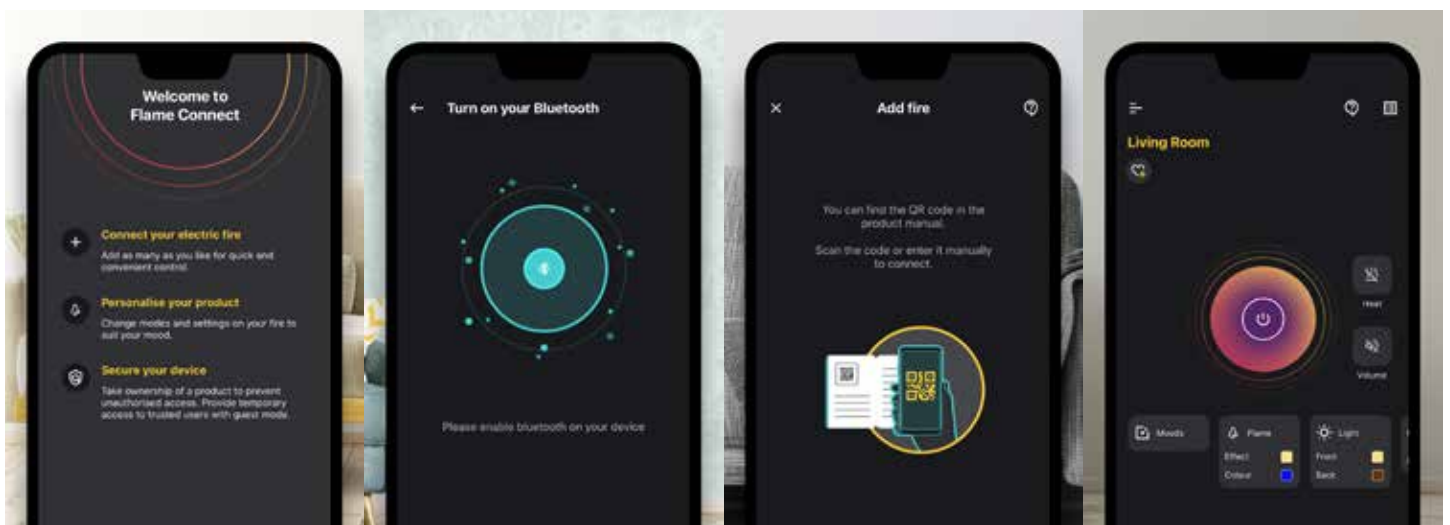

Bedienen Sie Ihren Elektrokamin ganz bequem

Scannen Sie und stellen Sie eine Verbindung zu Bluetooth her, um direkt mit Ihrem Kamin zu kommunizieren

Fügen Sie so viele Kamine hinzu, wie Sie möchten, für eine schnelle und bequeme Steuerung

Ändern Sie schnell die Modi und Einstellungen Ihres Kamins, um diesen Ihrer Stimmung anzupassen